



### ■ 特性

- 可充锂电池（锂离子电池, 磷酸铁锂电池和锰锂电池)和铅酸电池
- 内置4段式充电（锂电）和3段式充电（铅酸）
- 宽范围交流电压输入90-264Vac
- 内置主动式功率因数校正功能
- 多种保护功能: 输出短路保护 / 输出过压保护 / 内部过温保护/电池反极性保护
- 1 年保修

### ■ 应用

- 无线电系统备用
- 电动滑板车
- 监控系统
- 电动摩托车
- 电动清扫车

### ■ 说明

G1200系列是一款单路输出1200W AC转DC桌面式充电器，内置可编程充电模式，具有4段式和3段式充电方式，分别对应锂电池（锂离子，磷酸铁锂，锰锂）和铅酸电池充电（胶体电池，液体电池，AGM电池），自带LCD显示屏可显示电池类型，电压，电流以及当前状态，并且用户可使用客户端软件设置电池类型以及充电电压、电流等参数。

### ■ 型号编码

**G1200-XXXXYY**

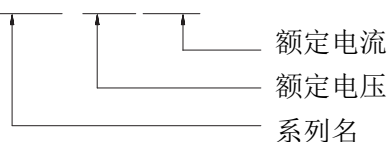

## 产品规格 (锂电充电器)

型号		G1200-294360	G1200-420280	G1200-546200	G1200-672175	G1200-840140
输出	充电电压	29.4V±1%	42.0V±1%	54.6V±1%	67.2V±1%	84.0V±1%
	充电电压范围	17.5-29.4V	25.0-42.0V	32.5-54.6V	40-67.2V	50.0-84.0V
	充电电流	36.0A±10%	28.0A±10%	20.0A±10%	17.5A±10%	14.0A±10%
	预充电流	7.2A±10%	5.6A±10%	4.0A±10%	3.5A±10%	2.8A±10%
	充电结束条件	≤3.6A ±10%	≤2.8A ±10%	≤2.0A ±10%	≤1.8A ±10%	≤1.4A ±20%
	额定输出功率	1058.4W	1176W	1092W	1776W	1176W
	适用电池容量 (备注3)	80 - 200Ah	60 - 150Ah	40 - 100Ah	40 - 100Ah	30 - 80Ah
	电池泄露电流 (典型)	≤1mA				
充电指示	LCD显示	显示充电状态, 电压, 电流, 容量				
通讯功能	USB / CAN /RS 485 (备注1)	通过USB接口在电脑客户端可设置电池类型, 充电电压, 电流等参数, 通过CAN可与外部设备通讯				
输入	额定输入电压	100 - 240VAC 50 / 60Hz				
	输入电压范围 (备注4)	90 - 264VAC				
	功率因数	PF>0.96 @满载				
	输入电流	14A@100VAC				
	冲击电流	冷启动 75A @230VAC				
	待机功耗	< 6W				
	效率	92%	92%	92%	93%	93%
保护功能	短路保护 (备注5)	内部继电器关闭				
	输出过压保护	>4.35V*N				
	反极性保护	内部继电器关闭				
	过温保护	关闭输出, 温度正常后自动恢复				
环境	工作温度	-10 - +40°C (参考降额曲线)				
	工作湿度	0 - 90% RH				
	存储温度、湿度	-40 - +70°C, 0 - 95% RH				
	冷却方式	风扇冷却				
	抗震动	10 - 50Hz, 2G 10min. 1cycle, 60min. each along X, Y, Z axes				
安全&电磁兼容(备注6)	最大温升	< 40°C (外壳表面)				
	隔离耐电压	i/p to o/p: 3000V (1 min)				
	安全标准	IEC62368				
	EMC 干扰	项目	标准	等级		
		传导	EN55032 FCC PART15			Class B
		辐射	EN55032 FCC PART15			Class B
		谐波电流	EN61000-3-2			.....
电压闪烁	EN61000-3-3			.....		
EMC抗扰度	EN61000-4-2, EN61000-4-3, EN61000-4-4, EN61000-4-5, EN61000-4-6, EN61000-4-8, EN61000-4-11					
其它	平均无故障时间	30000H				
	尺寸	265*134*60mm (L*W*H)				
	重量	2500g				
备注	<ol style="list-style-type: none"> <li>修改不同电池规格和参数请联系电池供应商或谷润公司了解详情。</li> <li>未特别提及的参数均在230VAC输入、额定负载、环境温度25°C下测量。</li> <li>这是谷润建议的范围, 有关最大充电电流请咨询电池供应商。</li> <li>低输入电压下可能需要降额, 详情请查看降额曲线。</li> <li>此保护机制是针对充电器接通后发生短路的情况而规定的。</li> <li>电池充电器被视为一个独立的装置, 但最终设备仍需重新确认整个系统符合EMC指令。</li> </ol>					

■ 原理框图

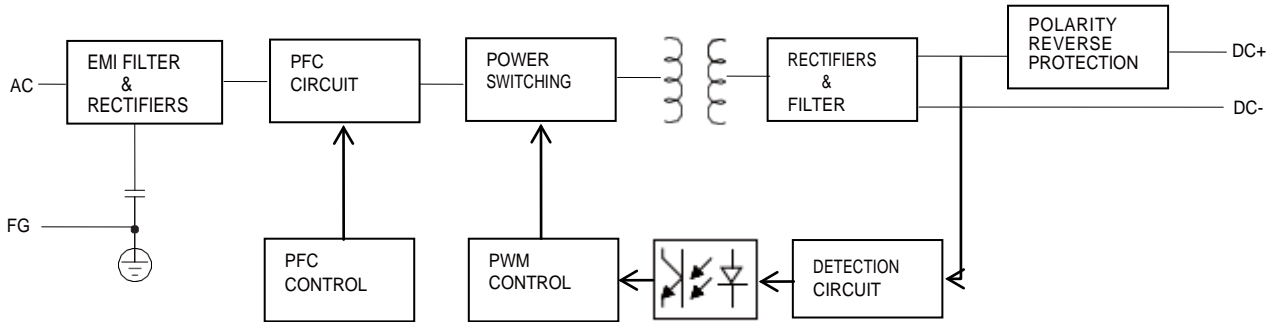

■ 温度降额曲线

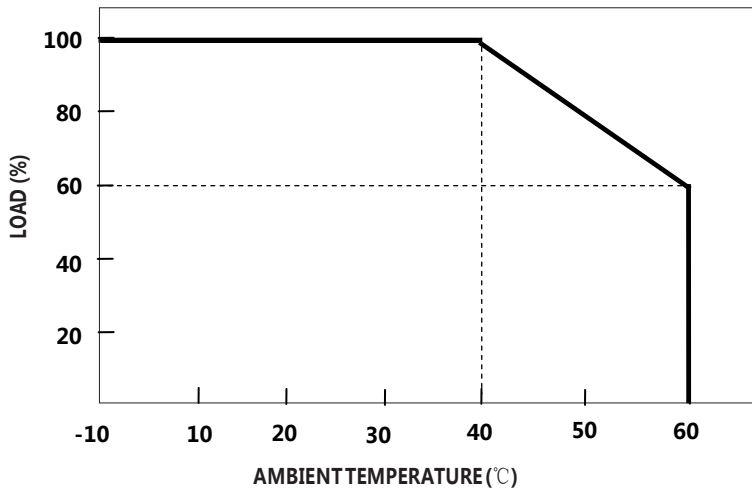

■ 电压降额曲线

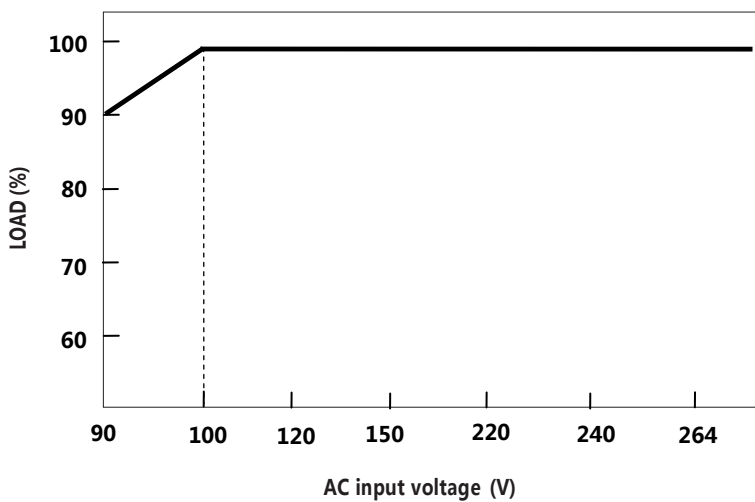

## 1. 充电曲线

◎ 4段式充电（锂电）

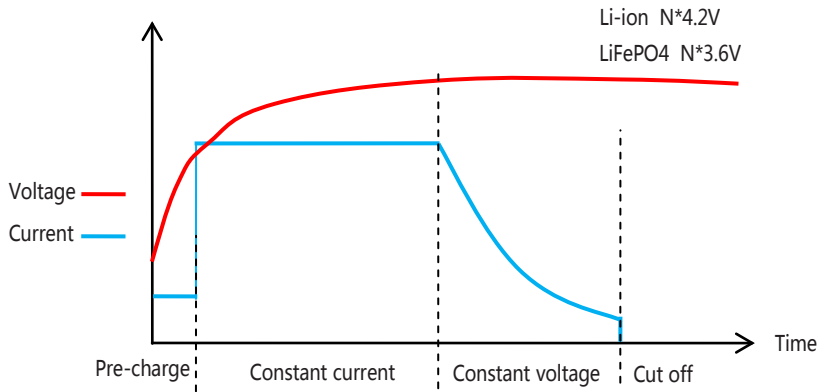

◎ 3段式充电曲线（铅酸）

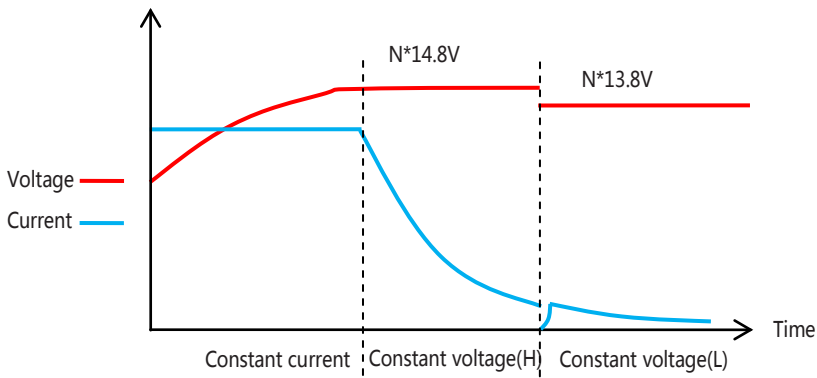

## 2. LCD 显示



■ 机械尺寸

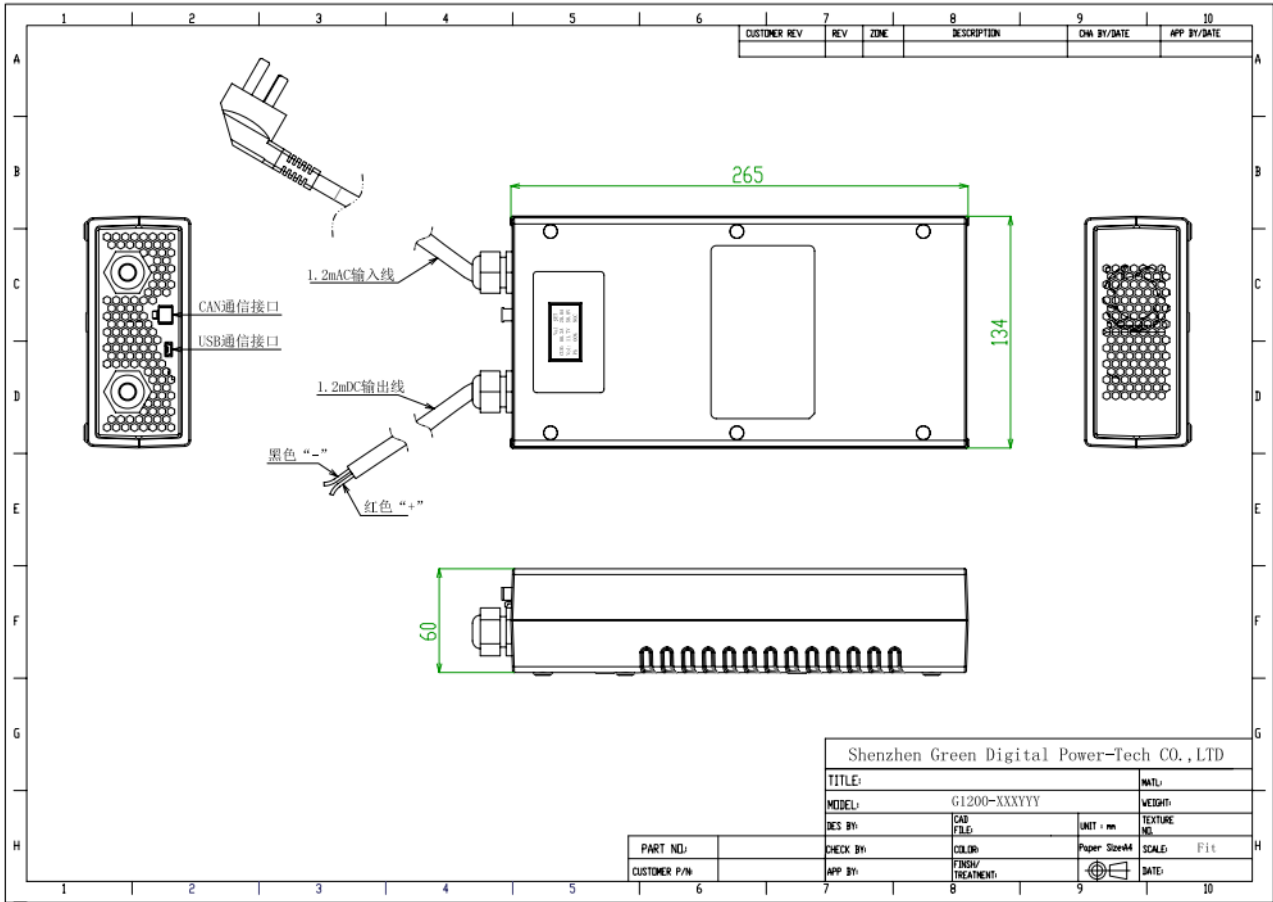

通讯终端引脚分配

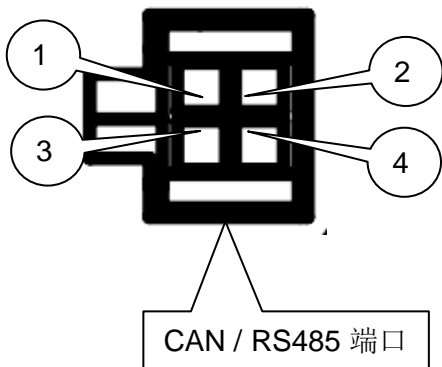

Pin No.	Assignment
1	CANH/RS485-B
2	5V+
3	CANL/RS485-A
4	5V-